

**CLAAS Mähdrescher und Schneidwerks Ersatzteile, Zubehör & Mehr** – Ihre Lösung für maximale Effizienz & Leistung. – Ersatzteile & Tuning auch für **NEXAT – CASE – DEUTZ – FAHR – NEW-HOLLAND – IDEAL – JOHN-DEERE – AGCO, FENDT & MASSEY-FERGUSON Mähdrescher und Schneidwerke.** Optimieren Sie Ihre Ernte mit hochwertigem Zubehör & Ersatzteilen, sowie mechanischen Tuning Teilen / Werkzeugen. Mähdrescher Anpassungen und Schneidwerks Ergänzungen.

## **CLAAS**

### **Mähdrescher Durchsatzboost!**

mit mechanischen Tuning-Teilen /MTT von AB & Ersatzteileverkauf

**Kontinuierlicher = intensiver Erntegut-Durchzug:**



Mit Agri-Broker VENTURI® Sieben bis Staub frei top sauber reinigen. Sichern Sie sich mit MTT von AB die gleichmäßige Schrägförderer Beschickung und Verlust arme Ernten: *dreschen Sie alle Fruchtarten, auch schwierige Bestände zügig, ununterbrochen = schonend und entspannt. Hohe Stroh-Ausbeuten bei Schwadablage auch in ROTOR-MÄHDRESCHERN:*

ca. 10% Motorentlastung & ca. 10% Dieselerparnis

AB. Agri-Broker e. K. | Mähdruschtechnik Modernisierung |  
Landwehrstr. 64 | 42699 Solingen |  
Tel.: [0212 645 450](tel:0212645450) | E-Mail: [info@agri-broker.de](mailto:info@agri-broker.de)  
Kurz Info's & Broschüren: [www.agri-broker.de](http://www.agri-broker.de)

Mit freundlichen Grüßen:  

# VORWORT

”

GEDROSCHEN WIRD OFT MIT **ÜBER- UND UNTERLASTEN**, DAS ERGIBT LIMITS, DIE VERMEIDBARE ZUSATZKOSTEN VERURSACHEN. WIE Z.B. IM EINZUGSBEREICH, WO SOLCHE LIMITS FAST IMMER ÜBERSEHEN WERDEN. DIESE GELTEN DANN ALS „NORMAL“. AGRI-BROKER HAT DAFÜR LÖSUNGEN!

”



## An alle Agrarwirte & Mähdrescher Fahrer:

vor knapp 30 Jahren machte ich es mir zur Aufgabe die Effektivität & Effizienz Ihres Mähdrescher zu steigern. Seitdem ist in über 10.000 Gesprächen & Verkäufen klar geworden, dass viele Drescher **Probleme** verschleppen, ohne -wie angenommen- mit hohen Wirkungsgraden zu arbeiten. Zur Verbesserung entwickeln wir mit Feldpraktikern & Auftragsherstellern mechanische Tuning Teile /MTT, die den Mähdrescher im Prozess entlasten, **den KONTINUITÄTS-DURCHZUGS-VERBUND**. Der sich ab 2021 auch in Schneidwerken & Schrägförderern 100-fach bewährt hat. Auch bei zügiger Ernte bekommt der Mähdrescherfahrer einen gleichmäßigen, entzerrten = entspannten Gutfluß. Der Dieselverbrauch & Verschleiß reduziert sich. Erzielt wird bis Top saubere Korntankware bei geringsten Heckverlusten. Ich wünsche Ihnen viel Spaß beim vertiefen & erfassen. Wir freuen uns von Ihnen zu hören.

Solingen, Januar 2025

Mit freundlichen Grüßen:

*forg Wolke*

Nicht mit aufgenommen sind hier Info's zu 8, zur Schulung => Info's auf Anfrage.

-----

**ACHTUNG:** Suchen Sie **Ersatz- & Verschleißteile** für Ihren Mähdrescher? Teilen Sie uns / Ihrem Fachhändler -für dieses Teil- vorsorglich die Original Bestell-Nr. Ihres Herstellers mit.

Hier stellen wir Ihnen –vor allem- den AB. Kontinuitätsverbund mit **mechanischen Tuning Teilen von Agri-Broker vor.**

Wo hat Ihr Mähdrescher Limits, bei 70% oder erst bei voller Motorauslastung?!

Analysieren Sie –kostenlos- mit Agri-Broker, das **Potential** Ihres Mähdreschers, dazu folgendes Beispiel, Schritt 1:

**LIMITS AM SCHNEIDWERK => ÜBERLASTEN ANALYSE**  
**–ohne Anspruch auf Vollständigkeit–**

Protokollieren Sie FARB- & MATERIAL ABRIEBE an Ihrem Schneidwerk und Schrägförderer: diese zeigen oft –schmale Überpressungen an diesen Stellen- die Bildung von Überlasten an, das erhöht den Dieselverbrauch – die Schrägfördermitte bekommt wenig Material:



OBEN: am Ende wird der Schneckenwendel von 12cm Höhe auf 11cm runtergesetzt Was passiert dabei?!

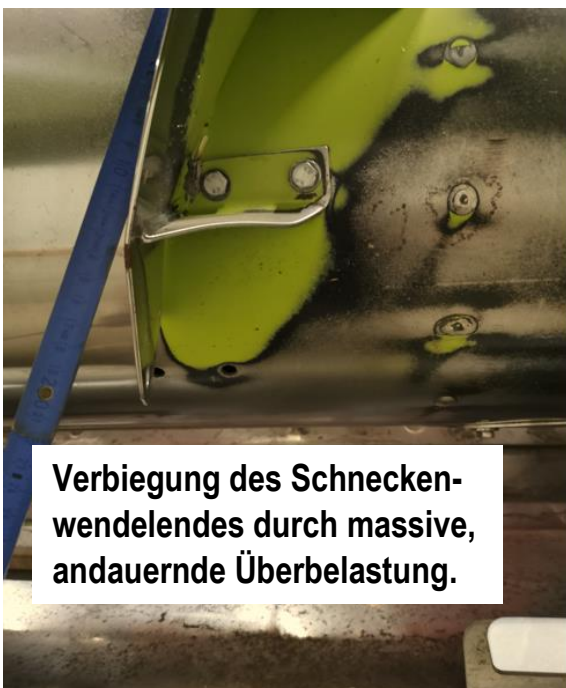

Verbiegung des Schneckenwendelendes durch massive, andauernde Überbelastung.



Tote Ecken, in denen das Erntegut, da reingestopft (=Überlasten) kontinuierlich nicht fließen kann.

## CLAAS CONVIO, VARIO und ältere Schneidwerke

### Was ist hier schiefgelaufen?

Mangelhafte Abstreifleisten, die mit einem Abstand von 137cm nicht bis auf die 110cm (=Nadelöhr, zu eng – wie beim 4 Schüttler Mähdrescher!) enge Schrägförderöffnung /SF reinreichen, gestatten es den Schneckenwendeln an deren Enden Erntegut seitlich vor der SF-Öffnung hochzuliften. Um es als Überlast auf die SF-Bleche aufzuklatschen.

**Was** massive Farb- & Stahlblechabriebe, fortdauernde Überlasten & **hohen Dieserverbrauch produziert. Im Nachfolgemodell dieses Mähdreschers hat der Hersteller die SF-Öffnung auf die 140cm Aufnahmebreite geweitet. Das hat der Agri-Broker Kunde direkt selber vorgenommen, s. Foto auf Seite 5, unten:**





**FOTO LINKS: Gewalttätige aufgeklatschte Überlasten drücken das „Schutzblech“ ein;**  
**FOTO MITTE: zeigt den seitlichen Aushub- =Überlastbereich; FOTO RECHTS: die Farbab-**  
**riebe zeigen den durch Überlast produzierten Wellen förmigen Rauzug des Erntestranges.**

**LIMITS = DEFEKTE !** - Ernte-Gutmengen werden ungleichmäßig gefördert: am Ende sind die Schneckenwendel nur 11 -statt 12cm- hoch; das Abstreifleisten Endstück *reicht weder bis knapp an die niedrigen Schneckenwendel, noch bis zur Schrägförderöffnung:*



**Saniertes = auf 140cm geweiteter Schrägfördereingang:**



# MECHANISCHES SCHNEIDWERKS TUNING:

Zur Ernte hoher Volumenmaßen für besonders hohe Mähgeschwindigkeiten (\*\*\*) verkauft Agri-Broker:

**AB.E.SSS – das EXAKT-SCHNELLST-SCHARF-SCHNITT Mähwerk**

⇒ Leichtzug dank AB. RLF = Rollen-Lauf-Führung



Im Selbstbau, um das Mähwerk unvermittelt laufend zu räumen, können Sie sich ausrüsten mit der

**AB AL.D.HAS –die ALU-DREHROHR–HASPEL**

= die vollständige Haspel zur sofortigen Beschickung der Schnecke



(\*\*\*) – 3 seitige ausführliche Info auf Anfrage: [info@agri-broker.de](mailto:info@agri-broker.de)

## CLAAS Schneidwerke mechanisch tunen:

### CONVIO, VARIO und ältere Claas Schneidwerke

**NEU! - Beschicken** Sie Ihren Schrägförderer unmittelbar, unverzüglich & fortlaufend, sofort **auf der vollen Öffnungsbreite: mit Montage der AB ZBL = Zwangsbeschickungsleiste = AB.Feeder!**



**ACHTUNG!** - Diesen Job können die schmalen, dünnen Finger nicht leisten! - Um überhaupt „fördern“ zu können, benötigen die dünnen Finger zuerst immer auf der Schneidwerksmulde über-verdichtetes Erntegut (\*\*\*)).



Die AB.ZBL glätten, d.h. kappen die obere Hälfte des sich ansonsten massiv hochpressenden Gutflusses: das Erntegut wird auf der Schneidwerksmulde ausschließlich vorne, bodennah zwangsgefördert um effektiv zu einem Schubstrang verdichtet zu werden.



Bei Bedarf, das Volumengut kompakter zusammenzufügen: mit **größerem Ritzel** läuft die Schnecke langsamer. CLAAS bietet größere Ritzel an.

(\*\*\*) - DAS PROBLEM = das LIMIT: Erntegut, welches ab den Schneckenwendelenden teilgebremst, aktiv nicht mehr gefördert wird, muß sich zuerst bis zur Schneidwerksschnecke hochstauen / hochpressen. Ankommende Erntemassen müssen sich also zuerst immer bis zum aufpressen auf der Schnecke verdichten. Um von den allzu schmalen Fingern zum Zuschieben auf den Schrägförderer gepackt zu werden. Das überpresste Gut schnell auf einmal weg, danach folgt entlang der Wendel unmittelbar Unterlast, noch zu lockeres Erntegut.

## CLAAS Schneidwerke mechanisch tunen:

### CONVIO, VARIO und ältere Claas Schneidwerke

**AB.ZBL = Zwangsbeschickungsleiste = AB. Feeder:** jeweils ca. 50cm lange Leisten zum Aufschrauben auch auf DRAPER-Schneidwerks Schnecken – Patent beantragt. Diese schieben dem SF den zum Erntestrang verdichteten Gutfluß unmittelbar zu, noch bevor sich das Erntegut –von unten eine Überlast bildend- auf der Schnecke aufpressen kann.

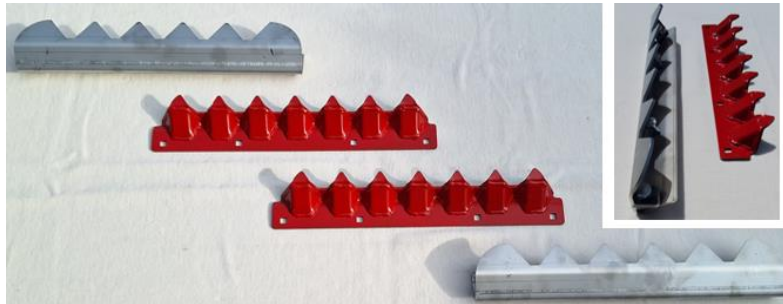

**Zu sehen ist eine Edelstahl Biegevariante, die ähnlich einem Schub-schild arbeitet - sowie eine Schweißvariante (mit tiefen Kerben)**

#### **Egalisieren & verdichten Sie den Gutfluß zu einem Schubstrang**

–vorne auf der Schneidwerksmulde vor dem SF: montieren Sie dazu, zwischen den Fingerreihen, bis zu 4 Stück AB. ZBL = Zwangsbeschickungsleisten (= AB. FEEDER). Das andernfalls zur Schnecke hochgepresste Erntegut, wird -von beiden Seiten auf der Mulde zwangsgefördert- im 90° Winkel unmittelbar umgelenkt, um dem SF auf der vollen Breite sofort zugeschoben zu werden. Von den AB. ZBL aktiv nach- und dem SF zugetrieben, wird der Gutfluß geglättet. Über- gefolgt von Unterlasten, die sich am Ende der Schneckenwendel bilden, werden im Entstehen unterbunden, während Verdichtung & Übernahme des Schubstranges.



Dieses 10,4 Meter Schneidwerk beschickt –im Kampagnedurchschnitt- bei 10-11 t/ha Ertrag, das Dreschwerk mit 60-70 t/h Körnerdurchsatz, über einen nur 85cm schmalen Schrägförderer.





CLAAS Mährescherteile, Zubehör & mechanisches Tuning; gebrauchte Mährescher CLAAS Ersatzteile, CLAAS Druschkörbe, CLAAS Vorkörbe, CLAAS Segmentkörbe, CLAAS Schlagleisten, CLAAS Häckslmesser.

**1. Schritt: Gewährleisten Sie dem Schrägförderer gleichmäßige Beschickung – auf der vollen Breite und in der Länge !**

**2. Schritt: Gewährleisten Sie, dass der Schrägförderer auf der vollen Breite und in der Länge den Erntestrang gleichmäßig hochzieht und weiter glättet. Leicht dreschende Ähren, sowie Gersten sofort auflöst und entgrannt.**

Bei Bedarf: montieren Sie am SF-Kettenantrieb ein anderes Ritzel: um den KETTEN-Zug ca. 10% schneller laufen zu lassen.

Montieren Sie U-Förderleisten, falls nicht erhältlich: schweißen Sie GRIP-Verstärkerleisten von Agri-Broker auf: um den Erntestrang ohne Schlupf ununterbrochen hochzuziehen.

Montieren Sie die bis zu 75cm lange und 5+6mm =1mm hohe, Agri-Broker Schrägförderplatte Ährenauflösplatte = **AB SFÄP**: um den Erntestrang zu glätten, leicht dreschende Ähren aufzulösen und zu entgrannen, zur Entlastung aller danach folgenden Arbeitsgruppen – damit reduzieren - minimieren Sie Heckverluste.



oder andere Geometrien

**CLAAS Mährescherteile, Zubehör & mechanisches Tuning; gebrauchte Mährescher CLAAS Ersatzteile, CLAAS Druschkörbe, CLAAS Vorkörbe, CLAAS Segmentkörbe, CLAAS Schlagleisten, CLAAS Häckslermesser.**

Ihre mechanischen Tuning Vorteile: **AB. SFÄP entzerrt = glättet den Erntegutstrang**, zusammen mit den Grip-Leisten. Leicht dreschende Ähren werden schonend & energisch aufgelöst. Reife Grannen entgrannt. Bruchkorn wird keines produziert. Bei Saatgut wird eine hohe Keimfähigkeit erhalten. Dank dieser Vorarbeit kann der Dreschspalt stärker geöffnet werden, dadurch intensivere Kornabscheidung. Besonders hohe Abscheideraten werden mit den Agri-Broker Gleitrostkörben, sowie Auskämmkörben erzielt, zur Entlastung des Stroh's auf den Schüttlern oder Abscheiderotor, Info's dazu unten.

**AB. G.AVL = GRIP AUFZUGS VERSTÄRKER LEISTE**

Mit aufschweißen von ca. 40cm kurzen Stück auf die Rückseite der Förderleiste, wird der Erntestrang daraufhin von einer Doppelleiste aufgepresst gehalten. Um energischer, möglichst ohne Schlupf, hochgezogen und um weiter geglättet zu werden. Der Erntestrang kann ununterbrochener dem Durchzugsspalt unter dem Vorbeschleuniger übergeben werden.

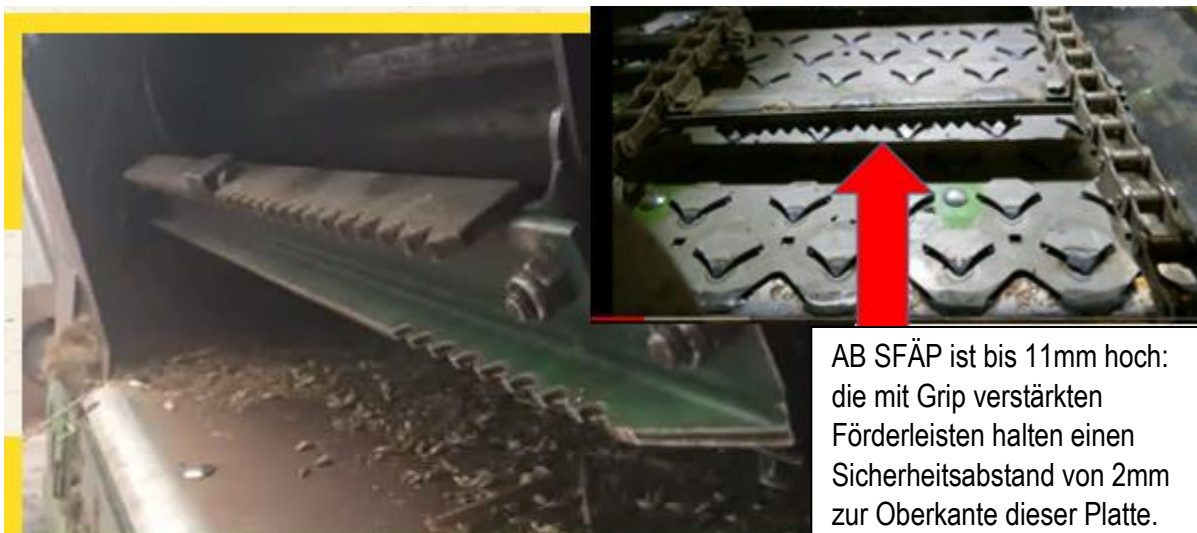

AB SFÄP ist bis 11mm hoch: die mit Grip verstärkten Förderleisten halten einen Sicherheitsabstand von 2mm zur Oberkante dieser Platte.

**Egal ob Maiskolben oder Steine, alles kommt bis zur Steinfangmulde weiter. Erde bleibt kaum bis überhaupt nicht kleben.**

CLAAS Mährescherteile, Zubehör & mechanisches Tuning; gebrauchte Mährescher CLAAS Ersatzteile, CLAAS Druschkörbe, CLAAS Vorkörbe, CLAAS Segmentkörbe, CLAAS Schlagleisten, CLAAS Häckslmesser.

**3. Schritt: Gewährleisten Sie, dass der **VORKORB** den **zugeschobenen Erntestrang unvermittelt übernehmen und zügig, radial durchleiten kann.****

Wo Vorkörbe, da ein Agri-Broker **AB FD.AVK-radial:**  
**FLUßDRUSCH & ABSCHIED-VORKORB!**

Gebrauchsmuster angemeldet. Patentanmeldung läuft

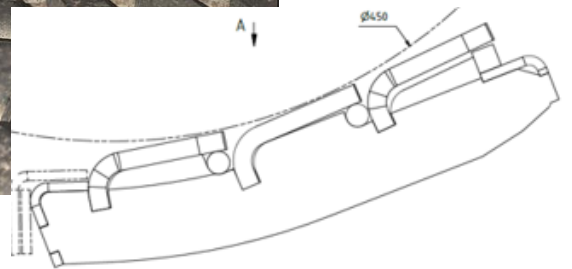
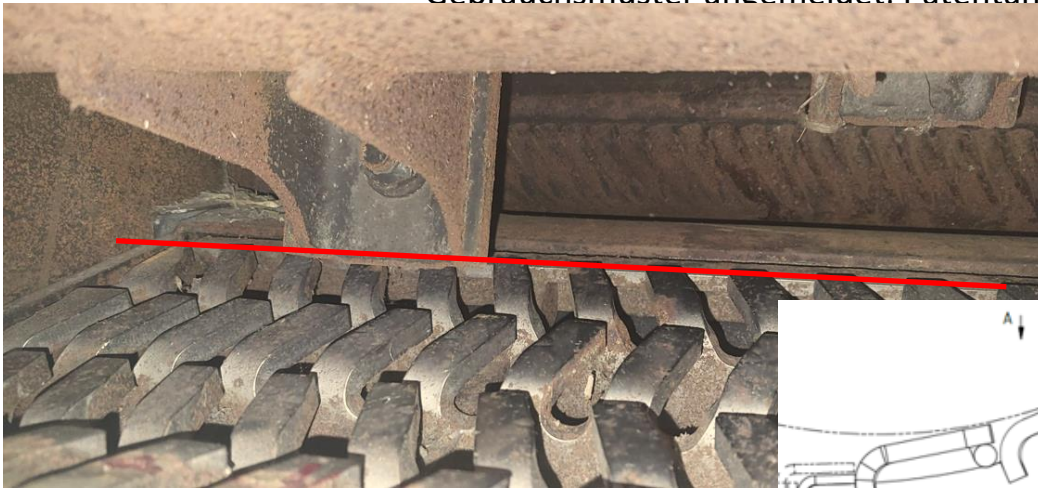

**Die**

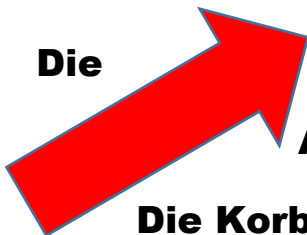

**ca. 3 mm hohe Anstoßkante der Abdeckungsplatte wird überflogen.**

**Die Korbzinken enden über, vor der Anstoßkante.**

[CLAAS Mährescherteile, Zubehör & mechanisches Tuning; gebrauchte Mährescher CLAAS Ersatzteile, CLAAS Druschkörbe, CLAAS Vorkörbe, CLAAS Segmentkörbe, CLAAS Schlagleisten, CLAAS Häckslmesser.](#)

Agri-Broker / AB GDL:

## Gegendreschleisten für CLAAS Mährescher

**3. Schritt – Lösen Sie am Dreschkorbeingang hart dreschende Ähren unmittelbar auf mit den Agri-Broker Gegendreschleisten = AB GDL**

=> Bei harten Ähren können Sie den Dreschspalt 3-8mm stärker öffnen;  
=> Bei weichen Ähren ca. 10-18mm stärker

Mit den 14mm hohen Gegendruschleisten überpressen Sie den Gutstrom kurz, um alle Ähren unmittelbar aufzulösen. Der Dreschkorb arbeitet daraufhin vor allem als Abscheidekorb, um zuvorderst beginnend Körner massiv abzuscheiden, zur Entlastung des Stroh's auf den Schüttlern oder im Abscheiderotor. Dadurch Minimierung der Schüttler- oder Rotorverluste.



Hochgelegte AB. GDL schicken in den Erntestrang eine unnachgiebige Gegenpressung, die auch harte Ähren unmittelbar am Korbeingang auflöst und dort Körner mit Grannen sofort entgrannt (sollten Sie keine AB. SFÄP einbauen). Dieser abrupte Vorgang erfolgt schonend und energisch, schnell. Da die oft dicke Ähre als solche nur zerlegt wird, es zu keinen Kollisionen kommt, wird besonders schonend gedroschen, ohne Bruchkorn und ohne Kurzstroh. Sofort aufgelöst werden auch hart dreschende Fruchtstände (was AB. SFÄP nicht schafft). Eine merklich schnellere Ernte mit einem bis zu stark geöffneten Dreschspalt ist möglich! Maiskolben werden aufgelockert.

Der verbleibende Dreschkorb kann bei Neubau als Abscheidekorb mit 24mm weiten Abscheide-Gleitrostzellen gebaut werden, s.u.:

## CLAAS Mährescherteile, Zubehör & mechanisches Tuning; gebrauchte Mährescher CLAAS Ersatzteile, CLAAS Druschkörbe, CLAAS Vorkörbe, CLAAS Segmentkörbe, CLAAS Schlagleisten, CLAAS Häckslermesser.

AUS DER ERNTE 2023: „Seit dem Einbau der Agri-Broker Gegendreschleisten/AB.GDL habe ich ca. 60 ha Wintergeste gedroschen. Die Erträge schwankten je nach Boden und Sorte sehr stark von 5 t/ha bis 11 t/ha. Das Stroh war von sehr trocken und brüchig bis hin zu sehr nass und zäh. Mit den AB.GDL hatte ich zunächst einen sehr weichen & ruhigen Drusch. Der Kraftbedarf hat deutlich abgenommen. Grannen wurden sauber vom Korn getrennt. Das Agri-Broker Obersieb wurde durch sehr wenig Kurzstroh nur noch gering belastet. Es war möglich den Korb stärker zu öffnen, durch die punktuell aggressiveren bzw. intensiveren AB. GDL= weniger Spritverbrauch. Generell besserer Ausdrusch & dadurch weniger Siebbelastung. Den meisten Vorteil habe ich und meine Kunden bei Triticale gemerkt, wo man keine unausgedroschenen Ähren mehr hat & auch kein Bruchkorn (Schüttlermähdrescher, die ich früher gefahren bin, produzierten relativ viel Bruchkorn). Beim Rotor, den ich seit einigen Jahren fahre, waren es unausgedroschene Ährenspitzen, die ich jetzt nicht mehr habe. Auch bei tot gespritztem, feuchtem Hohertragsgetreide sind die Vorteile deutlich bemerkbar im Ausdrusch, Kraftbedarf und somit Kraftstoffverbrauch sind bemerkbar geringer“ (SH, 18.06. 2024).

**6. Schritt – Ballastieren Sie –im Eigenbau- die Dreschtrommel zur Erhöhung des Drehmomentes** (s. Foto unten links) oder kaufen Sie sich von Agri-Broker eine Durchzugs stärkere = schwerere = geschlossene Dreschtrommel, mit versetzten Dreschbacken: => Mit reduzierter Trommeldrehzahl ziehen Sie höhere Ernte-Massen energischer durch den oft stärker geöffneten Dreschspalt.



**Es gibt 2 Möglichkeiten, das Gewicht & damit den Drehmoment der Dreschtrommel zu erhöhen:**

- Austausch der offenen Trommel, mit einer neuen, geschlossen gebauten, s. Foto oben rechts;
- Einbau in eine bestehende Trommel von Zusatzgewichten, s. 1. & 2. Foto oben links u. Bericht:

„Ich habe Rundeisen gewählt, weil meiner Meinung nach sich damit auf der Innenseite weniger Schmutz ansammeln kann. Mit diesem Einbau erspare ich mir auch den für den Maisdrusch erforderlichen Einbau der Zwischenbleche: die Öffnungen sind zu klein sind, sodass keine Kolben in die Trommel gelangen können. **Die Gewichtserhöhung von 160kg der 130cm breiten Dreschtrommel bewirkt, dass der Durchzug besser wird und die Lastspitzen gebrochen werden, was eine Spritersparnis nach sich zieht.** Ich fahre bei dieser New-Holland Tangential Maschine im Raps mit Drehzahlen von 500-600 U/min und bei Soja und Mais mit einer Drehzahlreduzierung von 250-400 U/min.

Diese Optimierung ist nicht in jedem Drescher einbaubar wegen der nicht immer vorhandenen Löcher an den Dreschtrommelträgern“ (T.K. – 21. Januar 2025).

CLAAS Mährescherteile, Zubehör & mechanisches Tuning; gebrauchte Mährescher CLAAS Ersatzteile, CLAAS Druschkörbe, CLAAS Vorkörbe, CLAAS Segmentkörbe, CLAAS Schlagleisten, CLAAS Häckslmesser.

### 3. Schritt:

## **DER 3-STUFEN ABSCHIEDEDRUSCH:**

Stufe 1: **Agri-Broker Gegendreschleisten /GDL** - siehe oben

Stufe 2: **AB U.GADK: Der UNIVERSAL**

**Gleitrost-Abscheide-Drusch-Korb (\*)**:

(\*) - PATENT DE 10 2020 120 645 B4 2023.11.09



Eingebaut sind 22- 26mm breite, Verstopfungs freie Abscheidezellen. Diese schicken Körner intensiv raus. Mit den vorne eingebauten GDL **drischt dieser Korb unmittelbar am Eingang. Danach scheidet er vorrangig Körner massiv ab. Minimiert werden Schüttler- und Rotorverluste**, bei höherer Erntegeschwindigkeit.

„Den **-tangentialen- AB U.GADK**, s. Foto oben, der am Korbeingang 9mm hochgelegte Gegendreschleisten= AB.GDL eingebaut hält, setzen wir seit der Ernte 2020 in einem Baujahr 2012 NH CX 8080 Mährescher ein. Er blieb während der Maisernte sehr sauber bei ca. 35% Kornfeuchte, vorne auf 25, hinten auf 21mm geöffnet. Lieschblätter setzen sich nicht mehr fest. Er hat sich sehr gut auch im Getreide & Raps bewährt“ (PD 2024). -„Er hat sich auch in Sonnenblumen sehr gut bewährt (JR 2021).

„Der Agri-Broker Gleitrostkorb funktioniert gut in unserem John-Deere Mährescher. Der Mährescher läuft seit dem Einbau ruhiger. Der Drescher lässt sich besser an das Leistungsoptimum anpassen. Denn dieser Korb lässt sich sehr feinfühlig an das Maximum heranführen. Berufskollegen hatten zuvor mehrfach die Befürchtung geäußert, dass durch den 24mm breiten Drahtabstand zu viel Kurzstroh und Kaff auf die Siebe gelangen würde. Tatsächlich ist das Gegenteil der Fall, weil der Korb so schonend ausdrischt. Mein Freund Herr Imh., der mich technisch begleitet und unterstützt, hat bei seinen Beobachtungen per Fernglas festgestellt, dass über die Siebe insgesamt erkennbar weniger Stroh rausgeschleudert wurde. Als Mährescherfahrer konnte ich den Wind deutlich zurücknehmen, um eine saubere Ware zu erhalten. Dies spricht dafür, dass weniger Gemisch auf den Sieben ist. Als Fazit lässt sich ziehen, dass der neue Korb den Einbau von Agri-Broker Sieben schon fast überflüssig macht. In der Kombination haben Agri-Broker Gleitrost Korb und VENTURI® Siebe eine super Performance!“ (MW – 26.01.2025).

CLAAS Mährescherteile, Zubehör & mechanisches Tuning; gebrauchte Mährescher CLAAS Ersatzteile, CLAAS Druschkörbe, CLAAS Vorkörbe, CLAAS Segmentkörbe, CLAAS Schlagleisten, CLAAS Häckslermesser.

Stufe 3 – des 3 Stufen Korbes

## **AB.AUAK: tangentialer AUSKÄMM-UNIVERSAL-ABSCHEIDEKORB**

Hier werden abwechselnd –breiter geöffnete Kämme mit enger gestellten montiert. Die Auskämm Endbereiche reichen 12mm nach innen Gutstrom rein, um diese intensivst am vibrieren zu halten, zur Beschleunigung der Körnerherausgabe.

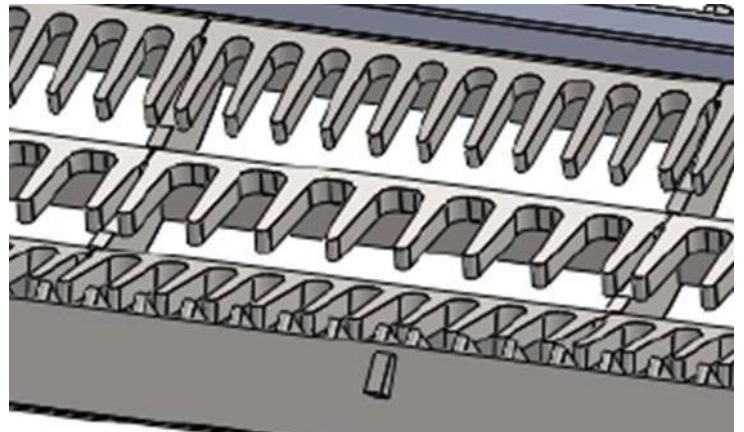

## **AB. STANDARD-SCHLAGLEISTEN**

TEILEN SIE UNS DIE ORIGINAL-ERSATZTEILE NUMMER IHRER LEISTEN MIT



**CLAAS Mährescherteile, Zubehör & mechanisches Tuning; gebrauchte Mährescher CLAAS Ersatzteile, CLAAS Druschkörbe, CLAAS Vorkörbe, CLAAS Segmentkörbe, CLAAS Schlagleisten, CLAAS Häckslermesser.**

**NACHTRAG** – der oben vorgestellte Agri-Broker Gleitrostkorb wird seit 2019 Jahren eingesetzt, zum ausdreschen und abscheiden aller Fruchtarten, u.a. Mais, Sonnenblumen, Raps, Getreide, etc. Nachfolgend der Einsatzbericht eines Agrarservice-Lohnunternehmens:

**Erfahrungen mit dem Agri-Broker Gleitrostkorb, mit am Eingang montierten Gegendreschleisten (\*\*\*) , inkl. Zwangsbeschickungsleisten.** – (\*\*\*) wie oben auf Seite 12 abgebildet.

**„6-Schüttler Mährescher, Baujahr 2001, mit 6,7m Powerflow Schneidwerk, mit 12cm hohen Schneckenwendeln:**

Ich habe 1 Saison mit dem Gleitrostkorb in Getreide (Wintergerste, Winterroggen) sowie Winter- raps, Sonnenblumen und Mais gedroschen. Dieser Korb überzeugte sehr durch seinen schonenden Ausdrusch (sehr wenig Bruchkorn). Beide Gegendreschleisten am Korbeingang überzeugten vor allem bei Gerste. Bei Sonnenblumen war die Korntankware deutlich sauberer gegenüber früher in den Jahren davor. Dies bestätigten mir auch meine Kunden, für die ich bereits Sonnenblumen gedroschen hatte. Selbst im Körnermais überzeugte dieser Korb (kaum Bruchkorn). Obwohl es eine Schüttlermaschine war, waren die Verluste gering und die Kolben nahezu zu 100% ausgedroschen. Der Korb konnte 1-3mm weiter geöffnet werden, gegenüber der Angabe des Herstellers. Somit konnte die Flächenleistung erhöht und Kraftstoff gespart werden.

5 Stück der gekanteten Edelstahl Zwangsbeschickungsleiste von Agri-Broker hatte ich 2024 auf die Powerflow Schneidwerksschnecke geschraubt. Diese hat 12cm hohe Schneckenwendel. Der Gutfluß von Getreide und Raps war mehr als positiv. Der Mährescher wurde viel gleichmäßiger beschickt. Der typische „Stau“ vor der Schnecke, konnte nicht mehr beobachtet werden.

**Mährescher, Baujahr 2016, mit 9,2m NEUEM Powerflow Schneidwerk, mit 17cm hohen Schneckenwendeln:**

Dieser Mährescher /MD hat nun 2 Ernten mit dem Gleitrostkorb gearbeitet, vorne ausgerüstet mit den Zwangsbeschickungsleisten und einer Ährenauflösplatte im Schrägförderer, alles Agri-Broker Teile. Dieser MD drischt nur Getreide. Auch hier arbeitet der Drescher mit den Optimierungen zur vollsten Zufriedenheit. Das neue Powerflow Schneidwerk hat 17cm hohe Schneckenwendeln, die deutlich langsamer drehen, als die der alten Version. Hier montierte ich 6 Zwangsbeschickungsleisten. Zum Ende der 2. Ernte habe ich diese um 4 cm erhöht. Damit das Erntegut dem Schrägförderer besser übergeben wird.

**FAZIT: Warum habe ich es noch nicht früher gemacht! Weniger Bruchkorn, mehr Durchsatz, weniger Kraftstoff. Positiv habe ich noch zu erwähnen, dass die Umbauzeiten von Getreide auf Körnermais wegfallen“.**



CLAAS Mährescherteile, Zubehör & mechanisches Tuning; gebrauchte Mährescher CLAAS Ersatzteile, CLAAS Druschkörbe, CLAAS Vorkörbe, CLAAS Segmentkörbe, CLAAS Schlagleisten, CLAAS Häckslmesser.

**SCHNELLWECHSEL KÖRBE:**  
**TRÄGERCHASSIS**  
mit **AUSTAUSCHKÖRBE**,  
**für CLAAS LEXION & TRION**

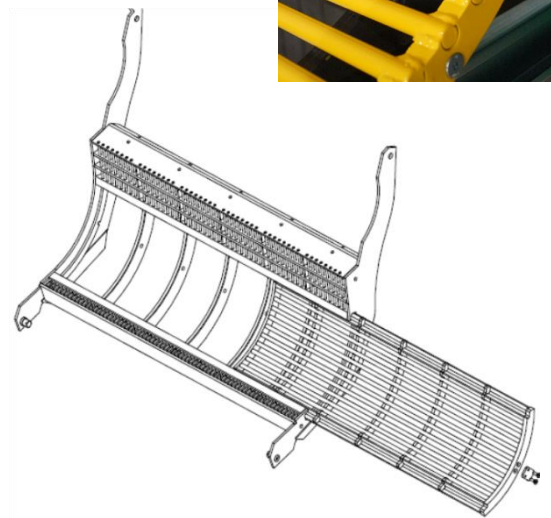
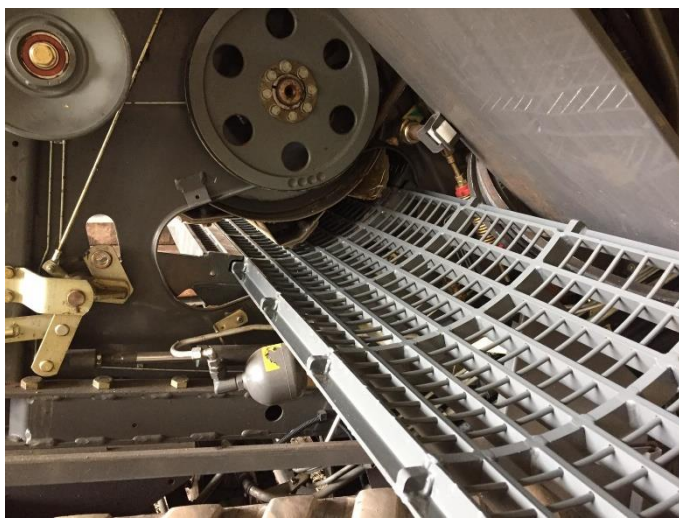
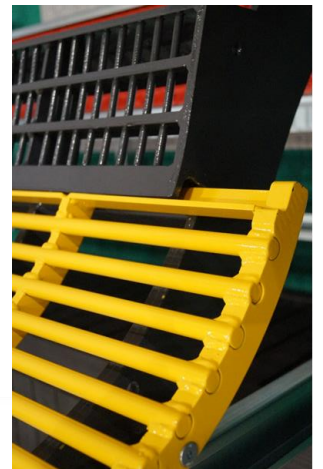

Hier nochmals der **AB U.GADK**, als Austauschkorb (Ausschnitt):

**UNIVERSAL Gleitrost-Abscheide-Drusch-Korb**



CLAAS Mährescherteile, Zubehör & mechanisches Tuning; gebrauchte Mährescher CLAAS Ersatzteile, CLAAS Druschkörbe, CLAAS Vorkörbe, CLAAS Segmentkörbe, CLAAS Schlagleisten, CLAAS Häckslermesser.

Schritt 4:

## **AB.DC-KR/KORNTANK RÜTTLER:**

**Gleichstrom =DC („direct current“) Gleichspannungs-Vibro-Motor**

**Die schnellste Korntankentleerung: 200 kg Zentrifugal- /Fliehkraft!  
– Diese Leistung kann bei Bedarf auf 100 kg runtergestellt werden.**

Ein AB. Rüttler reicht aus! Dieser AB. Rüttler vibriert 360° rundherum. Die produzierte Zentrifugal- oder Fliehkraft ist konstant, außer der Mährescher fährt in ein Schlagloch. **Beim Einsatz im Feld müssen zuerst die Korntank-Entleerungsschnecken starten, um sicherzustellen**, dass diese frei laufen, also kein eingerütteltes Material mehr enthalten. **Erst danach darf der RÜTTLER zu geschaltet werden“.**

**Vorteile:** auf Lebensdauer geschmiert = wartungsfrei \_ 12 Volt \_ 2 polig \_ 3000 Umdrehungen pro Minute. Verkauf/Lieferung erfolgt ohne flexibles Kabel 2G1.5 90°, sowie ohne Stopfbüchsengehäuse („Gland“) M16 80°

Der Käufer dieses Vibromotors baut sich direkt selber seine eigene, paßgenaue Halterung:



**„Wir haben uns das Vibrationsgestell, problemlos, selber gebaut: das Abtanken hat super funktioniert bei allen Fruchtarten wie auch bei Kümmel, Fenchel und Grassamen“ Landwirt Rank.**



CLAAS Mähdrescherteile, Zubehör & mechanisches Tuning; gebrauchte Mähdrescher CLAAS Ersatzteile, CLAAS Druschkörbe, CLAAS Vorkörbe, CLAAS Segmentkörbe, CLAAS Schlagleisten, CLAAS Häckslermesser.

Schritt 6:

## **AGRI-BROKER VZ-SG:**

### **VIBROZINKEN SCHÜTTLER-GABEL**

**Halten Sie, bei Ernten ebener – leicht hängiger Flächen,  
das Stroh auf den Schüttlern hochgelockert!**

#### **IHR VORTEIL:**

**gleichmäßige! Häckslerschickung & Schwadablage,  
sowie Verlustglättung - Reduzierung**

**Bei gleicher Verlusthöhe ca. 0,3 – 0,8 km/h schneller ernten:**



**Mehr dazu in einer 29-seitigen Broschüre ! Anfordern: [info@agri-broker.de](mailto:info@agri-broker.de)**

„Seit 2014 haben wir das Stroh von ca. 2000 Ha mit der AB VZ-SG hochgeschüttelt:  
weder sind sich Zinken runtergebogen, noch welche abgebrochen“

T. Wehner, April 2022. Ein anderer Kunde berichtet 2022, dass er die AB VZ-SG  
seit 20 Jahren ohne Zinkenbruch einsetzt. mit Ernte bisher von ca. 5000 Ha.

CLAAS Mährescherteile, Zubehör & mechanisches Tuning; gebrauchte Mährescher CLAAS Ersatzteile, CLAAS Druschkörbe, CLAAS Vorkörbe, CLAAS Segmentkörbe, CLAAS Schlagleisten, CLAAS Häckslermesser.

Schritt 7:

## **AB. L-JHM: LUFTJET-HÄCKSLERMESSER**

Die gleichmäßige Strohäckselrückverteilung für Mährescher mit Schneidwerken von 7,5 - 10 Meter:

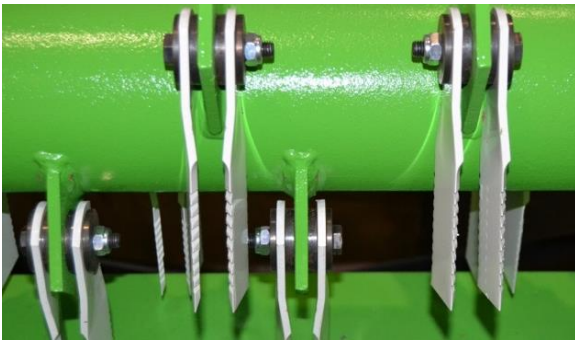

**ABL-JHM** mit seitlich gedrehten Schneiden, für alle Mährescher mit passiver Strohäcksel-Rückverteilung über eine Strohverteilhaube. AB. L-JHM produzieren eine gleichmäßigere & damit länger nach hinten reichende Windgeschwindigkeit zur Ausgabe des Häckselgutes. Das Häckselgut wird während der Häckselproduktion dem Luftstrom gleichmäßiger übergeben um entlang der Strohverteilbleche energischer, weiter nach hinten und damit breiter rausgedüst zu werden. Im Moment des Häckselns wird das gerade produzierte Häckselgut entzerrt um gleichmäßiger im Luftstrom auf längerer Strecke weiter nach hinten, auf größerer Breite schneller & gleichmäßiger nach hinten rückverteilt zu werden. Bei einem 9m Schneidwerk funktioniert diese Breitenverteilung bei wenig Wind, auf dem Feld, sehr gut. Bei einer Schnittbreite von 10,70m setzt die Breitenverteilung nicht aus, ist aber ungenauer. Bei AB L-JHM Bestückung werden mittig einige gerade, 5mm dicke Messerpaare eingebaut

**Selbstschärfendes, Seiten stabiles, energisch schneidendes, Verschleißarmes Häckslermesser, 1 Satz schafft ca. 900 - 1200 Ha:**

**Jede Klinge ist 5mm dick, 5cm breit & 17,5 cm lang  
=> für alle Häckslerhalter mit 25mm Ø Buchsen.**

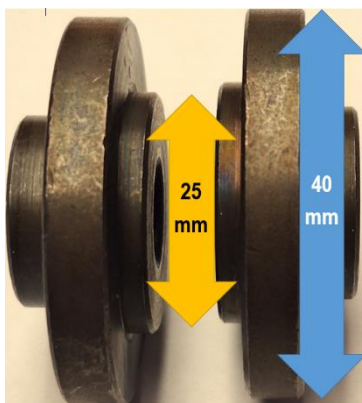

**Agri-Broker  
liefert auch  
GEGEN-  
SCHNEIDEN**

CLAAS Mährescherteile, Zubehör & mechanisches Tuning; gebrauchte Mährescher CLAAS Ersatzteile, CLAAS Druschkörbe, CLAAS Vorkörbe, CLAAS Segmentkörbe, CLAAS Schlagleisten, CLAAS Häckslermesser.

Schritt 7:

## **AB.SHV 82 - STROH HECKVERTEILER**

**Rückverteilen Sie Maisrückstände (sparen Sie den Häcksler)**



**Breiten Sie feuchtes Stroh bei Ernten mit großen Schneidwerken flach auf der Stoppel zum nachtrocknen aus.**

**IHR VORTEIL:** sofortiges nachtrocknen feuchten Strohs, um einige Stunden später trockenes Stroh zu schwaden und zu pressen.



Mehr Info's? Bestellen Sie die Agri-Broker Stroh-Heckverteiler Broschüre:

[info@agri-broker.de](mailto:info@agri-broker.de)

CLAAS Mährescherteile, Zubehör & mechanisches Tuning; gebrauchte Mährescher CLAAS Ersatzteile, CLAAS Druschkörbe, CLAAS Vorkörbe, CLAAS Segmentkörbe, CLAAS Schlagleisten, CLAAS Häckslermesser.

Schritt 7:

## **Hochklappbares STROH-AUFTEILBAND**

**=> sofortiges nachtrocknen des Stroh's in 2 Halbschwaden !**

für alle Mährescher mit breiten Schneidwerke ab 9 – 13,5 Meter:



Der Schwadteiler (Aufteilband) besteht aus 2 gegenläufigen, hydraulisch angetriebenen Förderbändern. Diese können für die normale Schwadablage, Strohäckseln oder Straßen-fahrt hydraulisch hochgeschwenkt werden. Montiert wird der Schwadteiler mit relativ geringem Zeitaufwand, direkt am Rahmen des Mähreschers. Angetrieben wird er angegliedert an die Bordhydraulik. Elektrisch ist er autark von der Sensorik, um keine Störungen zu provozieren. Sind die Bänder erstmal montiert, laufen diese Störungs- und Wartungsfrei. Der Schwadteiler wurde entwickelt für große, leistungsstarke Mährescher mit Arbeitsbreiten von mehr als 9,0 Meter, da die Strohschwade dementsprechend mächtig sind. Diese teilt der Schwadteiler in zwei gleichmäßig Schwade auf. Um das Stroh von solchen Mähreschern unter 16% Feuchte bergenzu können, ist es in der Regel notwendig, dass das Stroh gewendet, gelüftet oder umgedreht wird. Durch den Schwadteiler kann man sich diesen Arbeitsgang in den meisten Fällen sparen, wodurch man unnötige Strohverluste und Dieserverbrauch vermeidet. Allein durch den ersparten Dieserverbrauch und die wegfallende Arbeitszeit amortisiert sich der Schwadteiler schon nach spätestens zwei Ernten.

Geräte-Gewicht ca. 600 kg: 3m breit x 120cm lang x bis zu 120cm hoch (mit Halterung)

# CLAAS Siebe – CLAAS Mähdeschersiebe – CLAAS CCM-Siebe - CLAAS Maissiebe – CLAAS GRASSAMENSIEBE – CLAAS SONNENBLUMENSIEBE – CLAAS KLEESIEBE

Schritt 5 = **mechanisches Siebkasten Tuning zur Optimierung der Reinigung, bis zu Heck-Verlust frei ernten !**

Wird Ihnen perfekt gereinigte Korntankware besser bezahlt?

**VORZÜGLICHE REINIGUNGSERGEBNISSE**  
mit Agri-Broker Premium-VENTURI® Lamellensieben

Alle Fruchtarten bis 100% sauber: u.a. Grassamen – Getreide – Raps – Sonnenblumen - Mais



## **ACHTUNG !**

Sollte Ihnen jedoch Fremdbesatz bezahlt werden?  
Dann können Sie die AB-Siebe selbstredend so  
einstellen, dass Sie **Fremdbesatz zum verkaufen**  
abtanken und absieben können.

Mit dem universell reinigenden AB 38.WBL, u.a. Bruchkornfreie Soja & Mais 2023 => 100% sauber gereinigt (u.a. mit AB. SFÄB, sowie mit dem AB.GADK = Universalkorb gedroschen), Agri-Broker Venturi Siebe gereinigt:



Wie auch Grassamen, mit Agri-Broker bis 100%, sofort sauber.

CLAAS Siebe – CLAAS Mähdreschersiebe – CLAAS CCM-Siebe - CLAAS Maissiebe – CLAAS GRASSAMENSIEBE – CLAAS SONNENBLUMENSIEBE – CLAAS KLEESIEBE

**PREMIUM VENTURI®**

**OBER- & UNTERSIEB (\*)!**

**38mm Lamellenabstand!**

**AB 38.WBL arbeitet als UNIVERSAL Mähdreschersieb**

**AB 38.WBL = WURF-BOGEN-LAMELLEN Sieb**

**=> mit 45° EXTRA Windfang** = steiler (nach unten gerichtet) + länger + auf der ganzen Breite der Lamelle geschlossen => das ist der echte Windfang:

patented, EP 3 570 656 B1

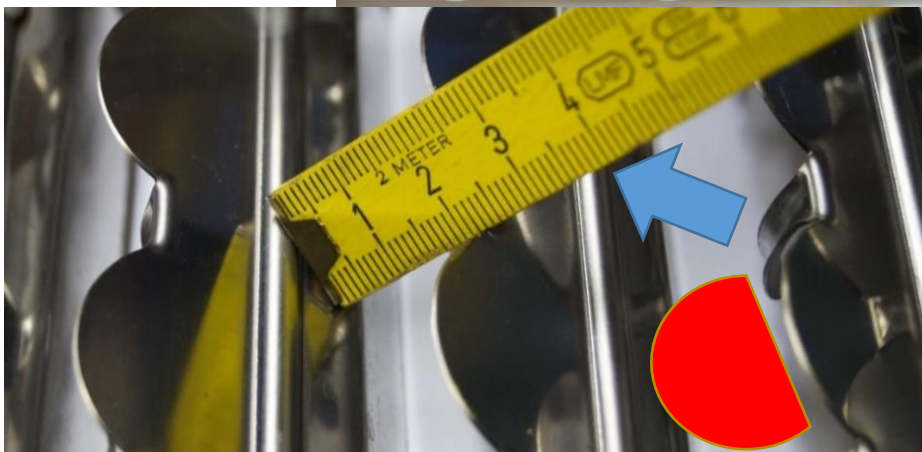

**Austretende Windjets intensivieren die Winddüse.**

**38mm Abstand**

**Großer SCHÜTTEL-TRICHTER**

**(\*) - andernfalls das 36.I Untersieb (s.u.)**



## **AB. VENTURI® PREMIUM MÄHDRESCHERSIEB:**

Mit 5mm im Durchmesser dicken Lamellendrahten, bei

**48mm Lamellenabstand !**

**AB 48.38 KOMBIOBERSIEB, u.a. zum reinigen / absieben von CCM (=Corn-Cob-Mix) & KÖRNERMAIS**

**38mm lange Wellblechlamelle montiert auf 48mm Lamellenabstand**

=> öffnet –konstruktionstechnisch– auf bis zu 42mm.

Mit 0,9mm dicken **hyperrobusten Wellblechlamellen**.

Diese sind mit mehreren breitrunden Schweißpunkten auf einem **im Durchmesser 5mm dicken Lamellendraht** aufgeschweißt. Seitlich außen hält der Siebrahmen Gleitlager = Plastikhülsen eingesteckt, in denen der Lamellendraht eingeführt sitzt. Das gibt dem Lamellendraht Vibrations- & Verschleißschutz.

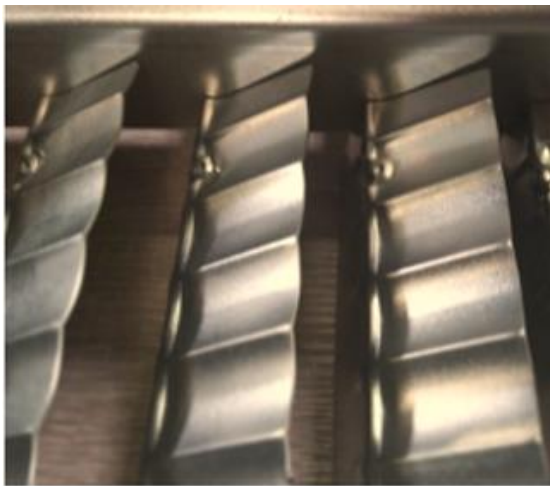

LINKS:

ca. 20 mm Öffnung;

UNTEN:

ca. 10mm Öffnung.

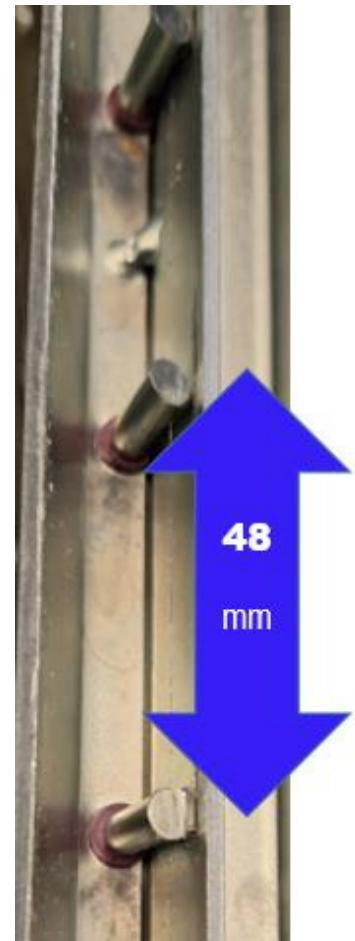
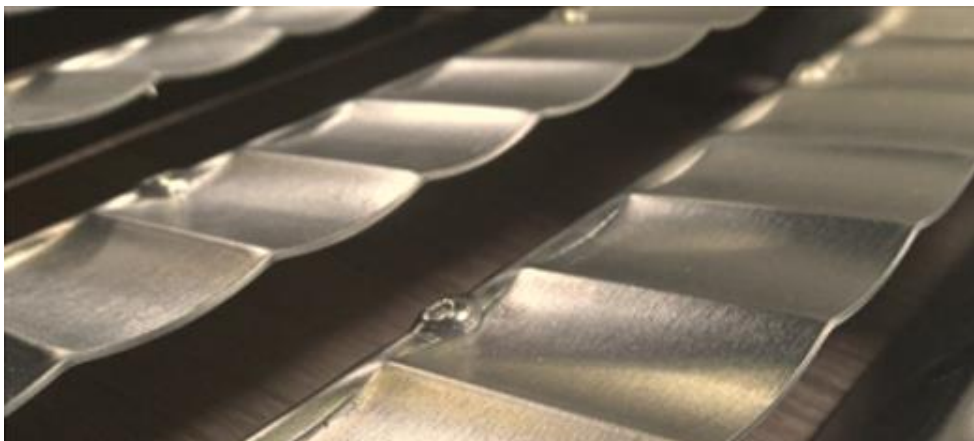

CLAAS Siebe – CLAAS Mähreschersiebe – CLAAS CCM-Siebe - CLAAS Maissiebe – CLAAS GRASSAMENSIEBE – CLAAS SONNENBLUMENSIEBE – CLAAS KLEESIEBE

## **AB. VENTURI® PREMIUM MÄHDRESCHERSIEB:**

Mit 5mm im Durchmesser dicken Lamellendrahten, bei

**48mm Lamellenabstand!**

### **AB 48.37 LLSL = LANG-LOCH-SCHLUCK-LAMELLE**

37mm lange Fingerlamellen mit 12-15mm breiten Abscheide-Langlöchern:  
diese werden von flach geöffnet bis plan geschlossen (=ca. 60% offen) eingestellt:

0,9mm dicke, seitlich tief rund nach unten gebogene, hyperrobuste Langfingerlamellen, mit jeweils 4 breitronnen Schweißpunkten auf einem **im Durchmesser 5mm dicken Lamellendraht** aufgeschweißt, seitlich außen in Gleitlager = Plastikhülsen gesteckt = Vibrations- & Verschleißschutz. Wird von plan geschlossen – leicht geöffnet eingestellt



ACHTUNG! - Sollte der Mährescher mittlere – steile Hänge beernten, behält sich Agri-Broker vor, Obersiebe mit dieser Langlochschlucklamelle auszuliefern. Als Untersieb empfiehlt Agri-Broker das 38.WBL Untersieb.

38mm lange Wellblechlamelle montiert auf 58mm Lamellenabstand,  
auf 5mm im Durchmesser dicken Lamellendraht aufgeschweißt, seitlich mit Gleitlagern:

### **AB 58.38 CCM & KÖRNERMAIS KOMBI-OBERSIEB:**

verschließen Sie dieses Obersieb auf 17mm = plane Öffnung.um sauberen Körnermais zu reinigen, dazu ist es mit erhöhtem Anstellwinkel zu montieren. Ansonsten wie gehabt in den Obersiebkasten geschraubt – es öffnet bis auf 52mm zum CCM (=Corn-Cob-Mix) absieben:



## **AB. VENTURI® PREMIUM MÄHDRESCHER UNTERSIEB:**

# **36mm Lamellenabstand !**

AB 36.38.I arbeitet als **UNIVERSAL** Untersieb,  
mit einer 38mm langen Wellblechlamelle

**AB 36.38.I WKL = WIND-KANAL-LAMELLE**

= AB. Breitlamellensieb mit aktivem **40° Windfang,**

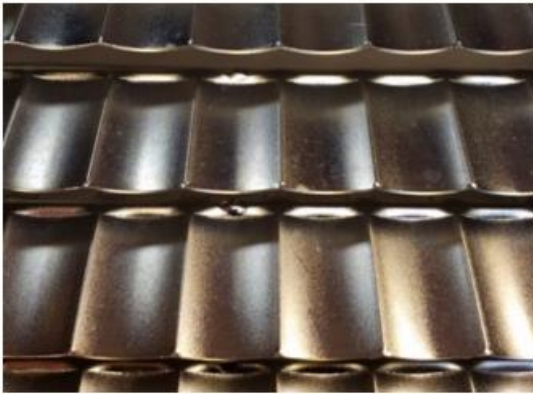

LINKS: flach geöffnet zur Nachreinigung von Feinsämereien. RECHTS: stark  
geöffnet zur –massiven- Windbeschickung des Obersiebes.

Eingesetzt wird dieses zusammen mit einem AB 38.WBL Obersieb.

**ACHTUNG!** => Weiteres zu den Agri-Broker Sieben im 16 seitigen Mähreschersiebekatalog,  
der auf [www.agri-broker.de](http://www.agri-broker.de) publiziert ist und den wir Ihnen auf Anfrage gerne auch als PDF zuschicken.

Angaben & Abbildungen sind freibleibend, Stand 20. Februar 2025 – Copyright © 2025 by jörg wollesen



**FACHHÄNDLER:**

Rufen Sie **BERATUNG & BROSCHÜREN & SCHULUNGEN** ab:

[info@agri-broker.de](mailto:info@agri-broker.de) – [www.agri-broker.de](http://www.agri-broker.de) – 0212—645450

AB. Agri-Broker e. K. – Landwehrstr. 64 – 42699 Solingen

**Agri-Broker/AB & Ihr Fachhändler unterstützen Sie gerne !**